

男子学校対抗

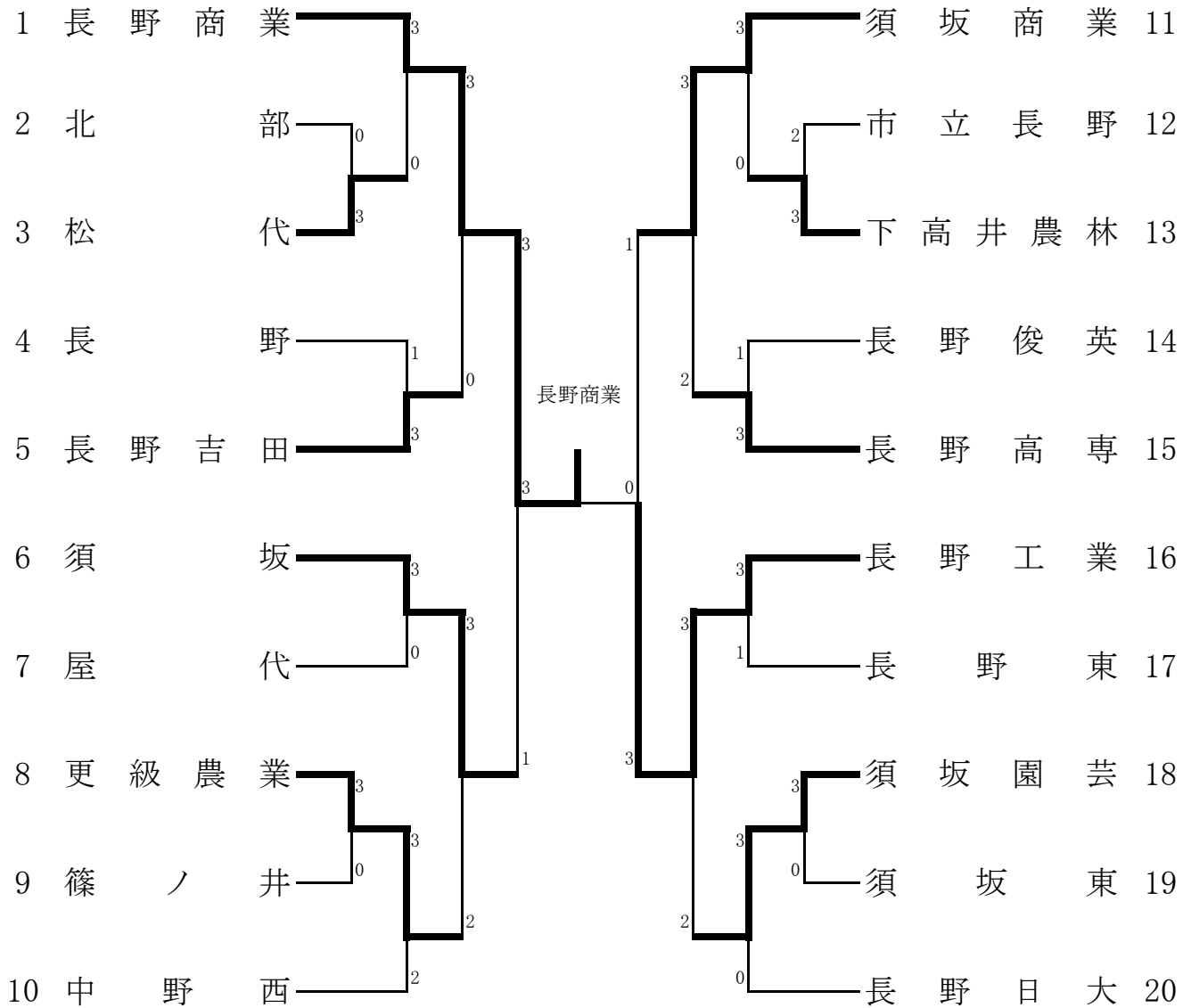

3位決定戦

5~8位決定戦

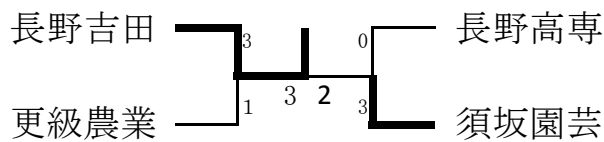

7位決定戦

女子学校対抗

予選Aリーグ

		1	2	3	4	順位
1	須坂	***	3-2	3-0		1
2	屋代	2-3	***	3-2		2
3	更級農業	0-3	2-3	***		3

決勝トーナメント(予選リーグ1位)

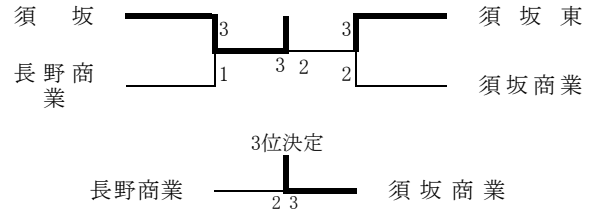

予選Bリーグ

		1	2	3	4	順位
1	長野商業	***	3-1	3-0	3-0	1
2	長野東	1-3	***	3-0	3-0	2
3	長野女子	0-3	0-3	***	0-3	4
4	市立長野	0-3	0-3	3-0	***	3

決勝トーナメント(予選リーグ2位)

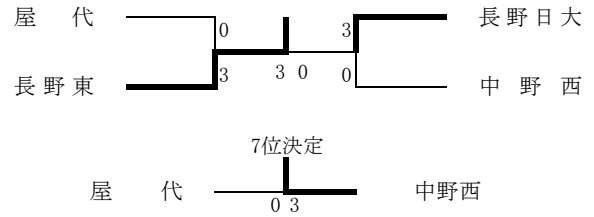

予選Cリーグ

		1	2	3	4	順位
1	須坂東	***	3-0	3-0	3-0	1
2	長野日大	0-3	***	3-2	3-0	2
3	学園長野	0-3	2-3	***	1-3	4
4	飯山北	0-3	0-3	3-1	***	3

- | | | | |
|------|------|------|------|
| 男子1位 | 長野商業 | 女子1位 | 須坂 |
| 2位 | 長野工業 | 2位 | 須坂東 |
| 3位 | 須坂 | 3位 | 須坂商業 |
| 4位 | 須坂商業 | 4位 | 長野商業 |
| 5位 | 長野吉田 | 5位 | 長野東 |
| 6位 | 須坂園芸 | 6位 | 長野日大 |
| 7位 | 更級農業 | 7位 | 中野西 |
| 8位 | 長野高専 | 8位 | 屋代 |

予選Dリーグ

		1	2	3	4	順位
1	須坂商業	***	3-0	3-1		1
2	長野	0-3	***	2-3		3
3	中野西	1-3	3-2	***		2

男子ダブルス

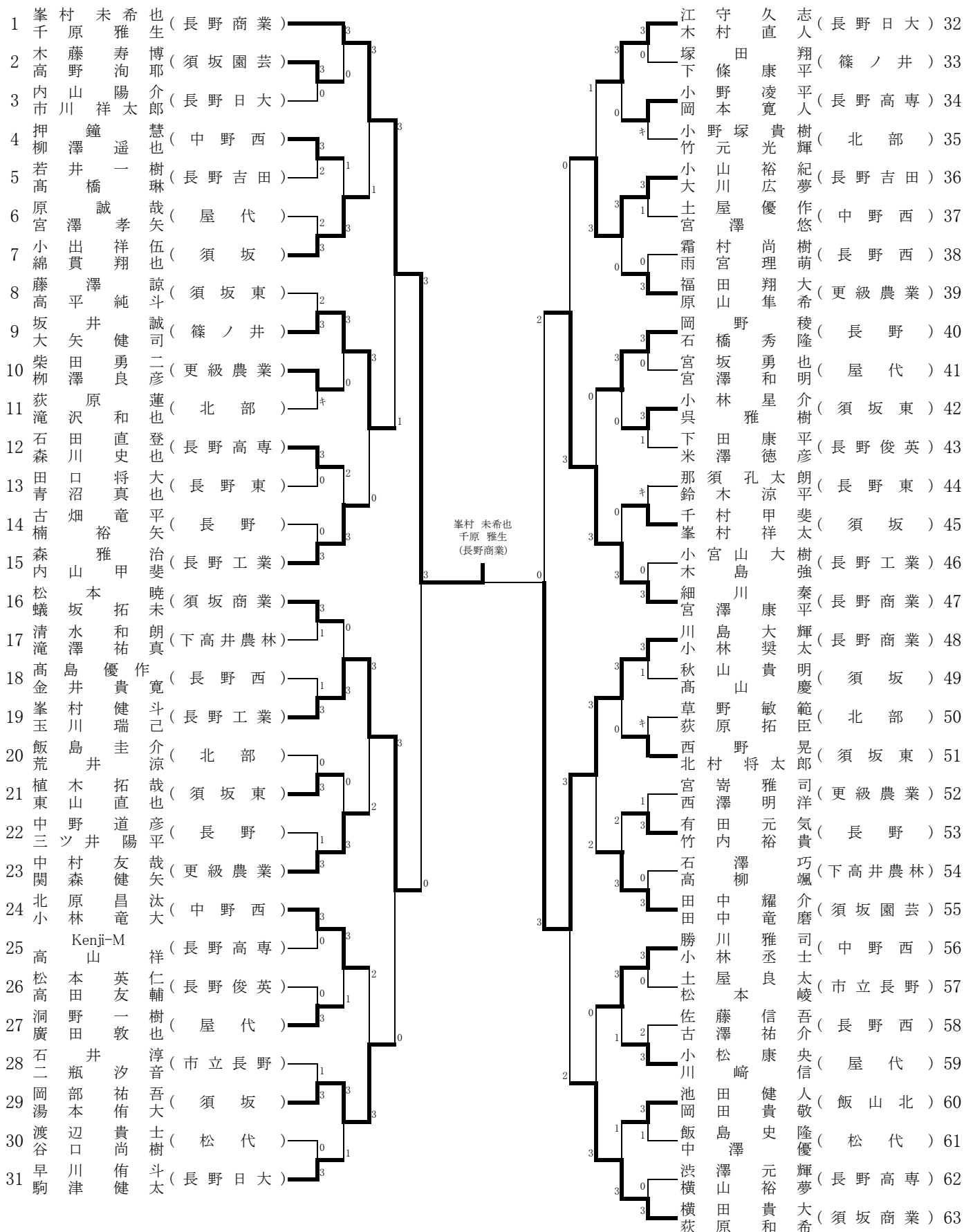

女子ダブルス

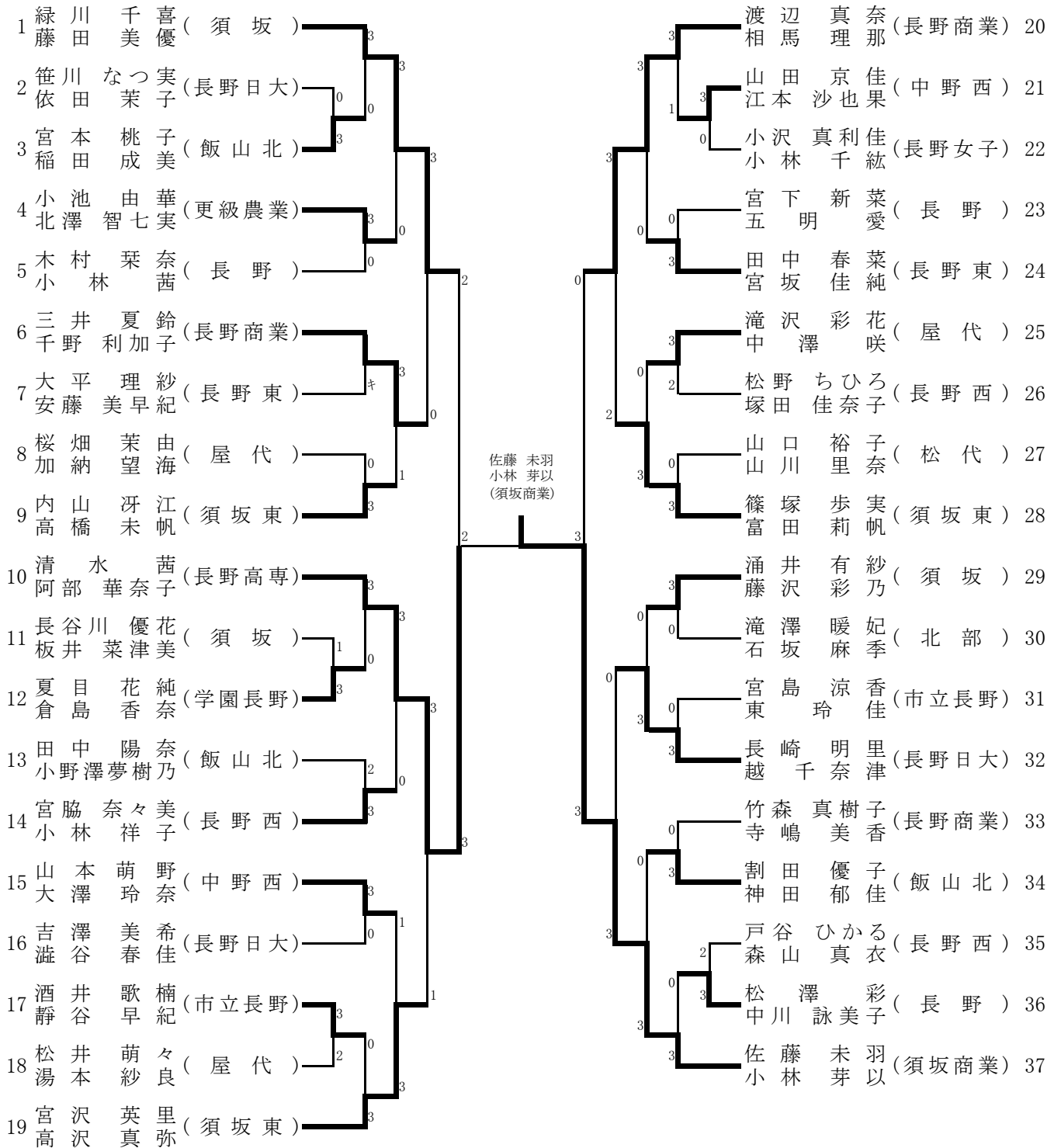

男子シングルス2

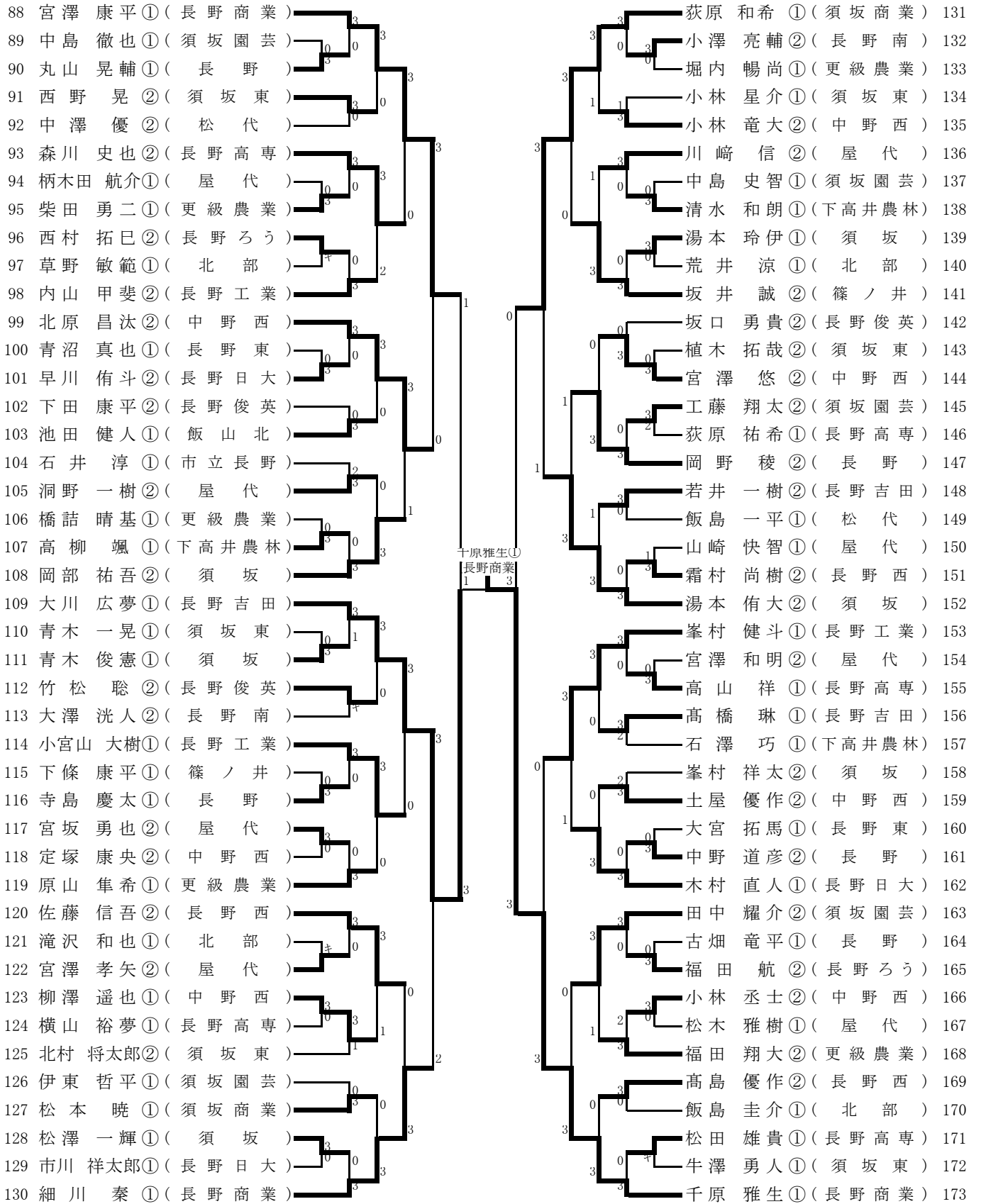

千原雅生①
長野商業
1 3

峯村 未希也②(長野商業)	1	決勝	3	千原 雅生①(長野商業)
---------------	---	----	---	--------------

